

Carvi S.L.
Polígono Industrial Fuente del Olmo s/n
46192 Monserrat
Valencia
Apartado de Correos 11
962 99 95 02
www.grupocarvi.com

2020



Grupo
Carvi

... abre sus puertas

Catálogo 2020

Edición Feria

Manetas

Acero Inoxidable

2000L	4
2000U	4
2011	5
2012	5
2014	5
2018	3
2019	3
2023	5
2039	6
2044 Combi	3
3001	2
3002	2
3003	2
3004	2
3005	3
Arco	4
Cometa	6
L-Recta	4
Ola	6
Venus	6

Moderno

885	15
Atlas	13
Bimyou	7
Blade	7
Elora	13
Fina	12
Flash	8
Hidra	13
Himalia	12
Hygge	9
Larissa	12
Lisboa	11
Lluna	13
Lyon	12
Master	8
Morphos	15
Nera	10
Oceana	14
Oporto	12
Palma	10
Paris	11
Portia	14
Roma	14
Spring	8
Techna	9
Tokio	10
Trento	11
Twister	10

Clásico

821	16
822	15
825	15
848	15
880	16
885	15
Monserrat	16
Palmera	16

Rústico

820	18
846	18
Valencia	17

Manillones

Acero Inoxidable

2000	20
2000T	
2011	
2014	
2018	
2019	
3001	21
3002	
3003	
3004	
Arco	
S	
Cometa	22
L-Recta	
Ola	
Venus	
2000 sobre Placa	

XXL (Acero Inoxidable)

Cuadrado	23
T	
U	
L	24
C	
Arco	25
S	
Toallero Cuadrado	27
Toallero Redondo	

Moderno

823	27
824	
825	
Atlas	
Elora	
Fina	
Larissa	28
Lluna	
Oceana	
Techna	

Clásico / Rústico

846	
Valencia	

Pomos

500-59	30
600/1	
700/1	
901-57	
Juego de Pomos Cuadrados	
Placa con Pomo	

Asas de Embutir

Oval	31
Rectangular	
Redonda	
Cuadrada	

Tiradores

876	31
885	
926	
SB	
Valencia	

Asas

886	32
788	
880	
900	

Otros

Topos de Puerta	33
2000- Lluna	
Lluna	
803	
Escudo Macizo para Cerradura de Seguridad	
Llanadra	
Savilla	
Pedernales	
814	

Cerraduras

Serie 500

70mm BOMBILLO	35 - 36
70mm CONDENA	
Cerradura de Paso 50mm	
Cerradura de Paso 55mm	

Picaporte Unificado

47mm	36
70mm	

Seguridad

Cerradura de Bulones	37
----------------------	----

Correderas

842 para CONDENA	37
842 para BOMBILLO	

Correderas

Kit 840-02	38
Kit 840-02	
Kit 840-01	
Kit 840-05	
Cazoletas + Uñero Redondo	
Cazoletas + Uñero Cuadrado	

OTTO	39
Flat	
Flat 75*	

Kit de Corredera:	41
... para Puerta de Madera	
... Rústico	

Correderas (continúa)

Kit de Corredera:	42
... para Puerta de Cristal (sobre Muro)	
... para Puerta de Cristal (sobre Cristal)	
... para Cabina Sanitaria	43
... de máx. apertura para Cabina Sanit.	44

Cabinas Sanitarias

Herrajes	45 - 47
----------	---------

Herrajes para CRISTAL

Bisagra para Puerta de Cristal	47
Manillones para cristal indicados con icono 	20 - 28
Grisanes para Ventanas	50

Cierrapuertas

D20	47
D50	
D80	

Bisagras y Pernios

Pernios	48
Bisagras de Canto Recto	
Bisagras de Canto Curvo	
Bisagras de Bandera	

Cilindros

Cilindros de Seguridad

Cilindros estándar	49
Llave Larga	
Llave Corta	
Para Puertas Corredizas	

Cilindro con Pomo

Bombillo de Seguridad	
Bombillo Estándar	

Manipulados

Bocallaves y Condensas	49
------------------------	----

Grisanes para Ventanas

	50
--	----

Accesorios

Acero

Placas	51 - 52
Condensas, Desbloques y Bocallaves	

Latón, Zamak y Aluminio

Placas	53 - 54
Condensas, Desbloques y Bocallaves	

Glosario

	50
--	----

Este catálogo pretende ser una herramienta de ayuda para nuestros clientes y facilitar la elección del producto que mejor se adapte a su proyecto.

Para ello trata de dar información del material de fabricación, medidas y listado de acabados de que disponemos.

Carvi S.L. se reserva el derecho de cambiar los modelos y con ello el material, medidas y acabados de éstos.

En el catálogo se presenta cada modelo en un montaje y acabado concretos, pero se expresa en base a miniaturas los montajes de que se dispone. Si quiere ver más imágenes de un modelo, en distintos acabados y montajes, acceda a nuestra web e introduzca el nombre del modelo en el buscador:



www.grupocarvi.com



Manivelas

- Acero inox. 304 - págs. 2 - 6
- Moderno (Latón) - págs. 7 - 10
- Moderno (Zamak) - págs. 11 - 12
- Moderno (Aluminio) - págs. 13 - 14
- Clásico - págs. 15 - 17
- Rústico - págs. 17 - 18

MANIVELAS
3001

Material de Fabricación:
Acero Inox. 304

Acabados:
AcS
Ngr



Disponible en:
Roseta:

Placa:



3001RF 3001RQ 3001P36 3001245 3001245Q 3001180

Manillón a juego en la página 21

Complementos en la página 52

MANIVELAS
3002

Material de Fabricación:
Acero Inox. 304

Acabados:
AcS
Ngr



Disponible en:
Roseta:

Placa:



3002RF 3002RQ 3002P36 3002245 3002245Q 3002180

Manillón a juego en la página 21

Complementos en la página 52

MANIVELAS
3003

Material de Fabricación:
Acero Inox. 304

Acabados:
AcS
Ngr



Disponible en:
Roseta:

Placa:



3003RF 3003RQ 3003P36 3003245 3003245Q 3003180

Manillón a juego en la página 21

Complementos en la página 52

MANIVELAS
3004

Material de Fabricación:
Acero Inox. 304

Acabados:
AcS
Ngr



Disponible en:
Roseta:

Placa:



3004RF 3004RQ 3004P36 3004245 3004245Q 3004180

Manillón a juego en la página 21

Complementos en la página 52

MANIVELAS
3005

Material de Fabricación:
Acero Inox. 304

Acabados:
AcS



Disponible en:

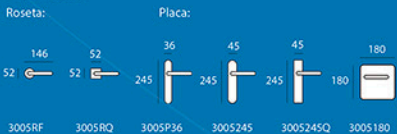

Complementos en la página 52

MANIVELAS
2044 Combi

Material de Fabricación:
Acero Inox. 304

Acabados:
AcS-AcB



Disponible en:

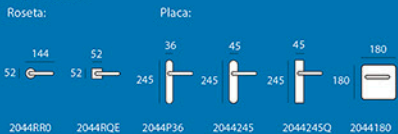

Complementos en la página 52

MANIVELAS
2000L

Material de Fabricación:
Acero Inox. 304

Acabados:
AcS



Disponible en:

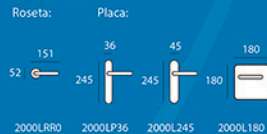

Manillón a juego en la página 20

Complementos en la página 52

MANIVELAS
2000U

Material de Fabricación:
Acero Inox. 304

Acabados:
AcS



Disponible en:



Manillón a juego en la página 20

Complementos en la página 52

MANIVELAS
2018

Material de Fabricación:
Acero Inox. 304

Acabados:
AcS



Disponible en:



Manillón a juego en la página 20

Complementos en la página 52

MANIVELAS
2019

Material de Fabricación:
Acero Inox. 304

Acabados:
AcS

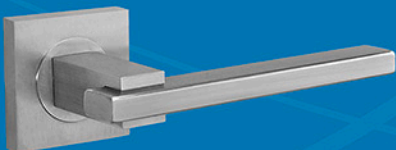

Disponible en:

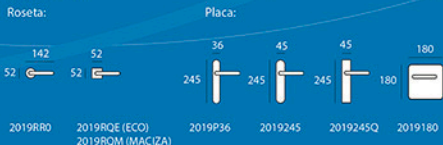

Manillón a juego en la página 20

Complementos en la página 52

MANIVELAS
ARCO

Material de Fabricación:
Acero Inox. 304

Acabados:
AcS



Disponible en:



Manillón a juego en la página 21

Complementos en la página 52

MANIVELAS
L-RECTA

Material de Fabricación:
Acero Inox. 304

Acabados:
AcS



Disponible en:



Manillón a juego en la página 22

Complementos en la página 52

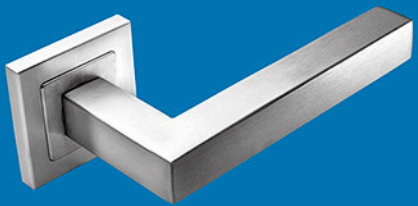
MANIVELAS
2014Material de Fabricación:
Acero Inox. 304Acabados:
AcS

Disponible en:

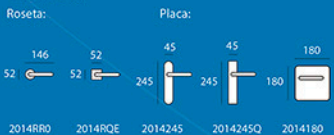

2014RR0 2014RQE 2014245 2014245Q 2014180

Manillón a juego en la página 20

Complementos en la página 52

MANIVELAS
2011Material de Fabricación:
Acero Inox. 304Acabados:
AcS-AcB

Disponible en:



2011RR0 2011RQE 2011P36 2011245 2011245Q 2011180

Manillón a juego en la página 22

Complementos en la página 52

MANIVELAS
COMETAMaterial de Fabricación:
Acero Inox. 304Acabados:
AcS

Disponible en:

COMRR0 (Roseta con cobre a presión)
COMRF (Nueva Roseta a rosca)

Manillón a juego en la página 22

Complementos en la página 52

MANIVELAS
2039Material de Fabricación:
Acero Inox. 304Acabados:
AcS

Disponible en:



2039RR0 2039P36 2039245 2039180

Complementos en la página 52

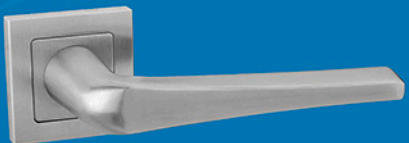
MANIVELAS
2012Material de Fabricación:
Acero Inox. 304Acabados:
AcS

Disponible en:



2012RR0 2012RQE 2012P36 2012245 2012245Q 2012180

Complementos en la página 52

MANIVELAS
2023Material de Fabricación:
Acero Inox. 304Acabados:
AcS

Disponible en:



2023RR0 2023RQE 2023P36 2023245 2023180

Complementos en la página 52

MANIVELAS
OLAMaterial de Fabricación:
Acero Inox. 304Acabados:
AcS

Disponible en:

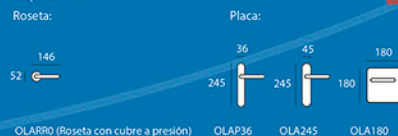
OLARR0 (Roseta con cobre a presión)
OLARF (Nueva Roseta a rosca)

Manillón a juego en la página 22

Complementos en la página 52

MANIVELAS
VENUSMaterial de Fabricación:
Acero Inox. 304Acabados:
AcS

Disponible en:



VENRR0 VENP36 VEN245 VEN180

Manillón a juego en la página 22

Complementos en la página 52

Diseño ITALIANO

MANIVELAS
BIMYOU

Material de Fabricación:
Zamak

Acabados:
NqS
CrS
CSM
Ngr
Bla



Disponible en:

Roseta: Placa:



BIM34S BIMPQ0

MANIVELAS
FLASH

Material de Fabricación:
Zamak

Acabados:
NqS
CrB
CrS
CSM
Ngr
Bla



Disponible en:

Roseta: Placa:



FLARR0 FLA34S FLAPR0

MANIVELAS
HYGGE

Material de Fabricación:
Zamak

Acabados:
NqS
CrB
CrS
Ngr
Bla



Disponible en:

Roseta: Placa:



HYG34S HYGPO0

MANIVELAS
BLADE

Material de Fabricación:
Latón

Acabados:
LS
NqS
CrS



Disponible en:

Roseta: Placa:



BLARR0 BLARQ0 BLAPR0 BLAPQ0

MANIVELAS
MASTER

Material de Fabricación:
Zamak

Acabados:
LB
CrS
CSM
Ngr
Bla



Disponible en:

Roseta: Placa:



MASRR0 MASPR0

MANIVELAS
SPRING

Material de Fabricación:
Zamak

Acabados:
NqS
CrB
CrS
CSM
Ngr
Bla



Disponible en:

Roseta: Placa:

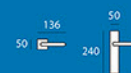

SPR34S SPRPO0

Material de Fabricación:

Zamak

Acabados:

NqS
CrB
CrS
CSM
Ngr
Bla



CrB



CSM



Bla

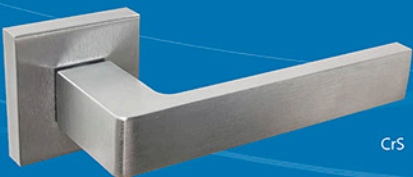

CrS

Disponibile en:
Roseta:

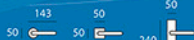

TECRR0 TEC345 TECPQ0

Placa:



Manillón a juego en la página 28

Complementos en la página 54

Material de Fabricación:

Zamak

Acabados:

Ngr



Disponibile en:
Roseta:



934-35 934-45 934-01

Placa:



Complementos en la página 54

Material de Fabricación:

Latón

Acabados:

LB-LS
CrB-CrS
NqB-NqS

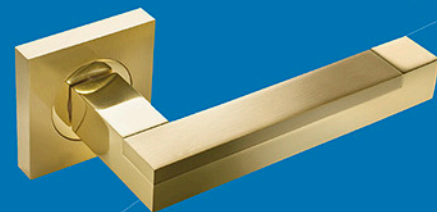

Disponibile en:

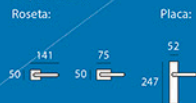

PALMARQ PALMA575 PALMAPO0

Placa:



Complementos en la página 54

Material de Fabricación:

Zamak

Acabados:

CrB
NqS



Disponibile en:



TWIRRO TWIRQ0 TWIPR0 TWIPQ0

Placa:



Manillón a juego

Complementos en la página 54

MANIVELAS

TRENTO

Material de Fabricación:

Zamak

Acabados:

CrB-NqS



Disponible en:

Roseta:



Placa:



919-35

919-45

919-01

919-11

Complementos en la página 54

MANIVELAS

LYON

Material de Fabricación:

Zamak

Acabados:

NqS



Disponible en:

Roseta:



Placa:



933-35

933-01

Complementos en la página 54

MANIVELAS

OPORTO

Material de Fabricación:

Zamak

Acabados:

CrB-NqS



Disponible en:

Roseta:



Placa:



929-35

929-45

929-11

Complementos en la página 54

MANIVELAS

HIMALIA

Material de Fabricación:

Zamak

Acabados:

NqB-NqS



Disponible en:

Roseta:



Placa:



925-35

925-45

925-01

925-11

Complementos en la página 54

MANIVELAS

LISBOA

Material de Fabricación:

Zamak

Acabados:

CrB-NqS

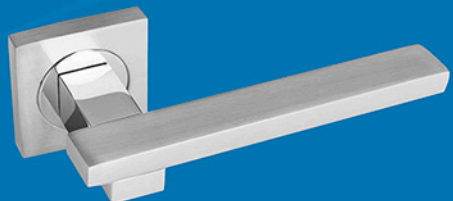

Disponible en:

Roseta:



Placa:



931-45

931-11

Complementos en la página 54

MANIVELAS

PARIS

Material de Fabricación:

Zamak

Acabados:

CrB-NqS



Disponible en:

Roseta:



Placa:



932-35

932-45

932-01

932-11

Complementos en la página 54

MANIVELAS

FINA

Material de Fabricación:

Zamak

Acabados:

NqB-NqS



Disponible en:

Roseta:



Placa:



Manillón:



FINRQ

FINPQ

M-FIN

Manillón a juego en la página 27

Complementos en la página 54

MANIVELAS

LARISSA

Material de Fabricación:
Aluminio (ref. 916)
Zamak (ref. 906)

Acabados:

NqS



Disponible en:

Roseta:



Placa:



Manillón:



916-35

916-35

916-45

916-01

916-11

916-40

916-55

916-55

Manillón a juego en la página 28

Complementos en la página 54

MANIVELAS
ATLAS

Material de Fabricación:
Aluminio

Acabados:
NqS

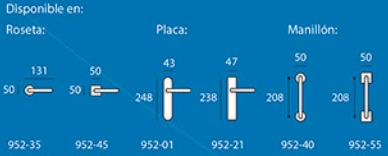

Manillón a juego en la página 27 Complementos en la página 54

MANIVELAS
ELORA

Material de Fabricación:
Aluminio

Acabados:
NqS
CSM



Manillón a juego en la página 27 Complementos en la página 54

MANIVELAS
OCEANA

Material de Fabricación:
Aluminio

Acabados:
NqB-NqS

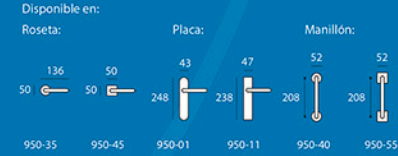

Manillón a juego en la página 28 Complementos en la página 54

MANIVELAS
PORTIA

Material de Fabricación:
Aluminio (ref. 914)
Zamak (ref. 924)

Acabados:
NqB-NqS

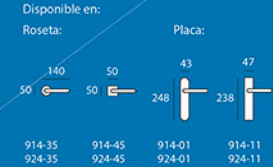

Complementos en la página 54

MANIVELAS
LLUNA

Material de Fabricación:
Aluminio (ref. 915)
Zamak (ref. 905)

Acabados:
NqS



Manillón a juego en la página 28 Complementos en la página 54

MANIVELAS
NIZA

Material de Fabricación:
Aluminio

Acabados:
CrB-NqS



Complementos en la página 54

MANIVELAS
ROMA

Material de Fabricación:
Aluminio

Acabados:
NqS



Complementos en la página 54

MANIVELAS
822

Material de Fabricación:

Latón

Acabados:

LB-LS
CrS



Disponible en:

Roseta: Placa:



822RR0 822PR0

Complementos en la página 54

MANIVELAS
824

Material de Fabricación:

Latón

Acabados:

CrS
NqS



Disponible en:

Roseta: Placa:



824RR0 824RQ0 824S75 824PR0

Complementos en la página 54

MANIVELAS
MONSERRAT

Material de Fabricación:

Latón



Disponible en:

Placa: Manillón:



MONPRO M-MON

Manillón a juego

Complementos en la página 54

Acabados:

LB-LS
CS

MANIVELAS
821

Material de Fabricación:

Latón

Acabados:

LB-LS
CSM

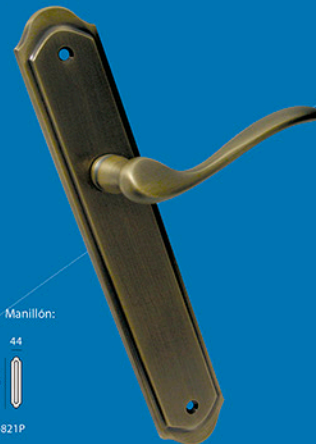

Disponible en:

Placa: Manillón:



821PR0 M-821P

Manillón a juego

Complementos en la página 54

MANIVELAS
848

Material de Fabricación:

Latón

Acabados:

CrS
LB-LS
NqB-NqS
CrB-CrS



Disponible en:

Roseta: Placa:



848RR0 848PR0

Complementos en la página 54

MANIVELAS
885

Material de Fabricación:

Latón

Acabados:

LB
LS
CrB
CrS



Disponible en:

Roseta: Placa:



885RR0 885RQ0 885S75 885PR0

Complementos en la página 54

MANIVELAS
880

Material de Fabricación:

Latón



Disponible en:

Placa:



880

Placa XXL:
extra Larga y extra Ancha

Acabados:

LB-LS
NqS
CSM

MANIVELAS
PALMERA

Material de Fabricación:

Aluminio + Hierro

Acabados:

LB-LS
NqS
CSM



Disponible en:

Placa: Manillón:



PAL-01 PAL-04

Manillón a juego

Material de Fabricación:

Latón y Porcelana

Acabados:

LS
LB
NqS
CSM
Antic

+

Porcelana a elegir:

Craquelé
Blanca
Decorada
Marfil

LB - Craquelé



NqS - Blanca



CSM - Decorada



Antic - Marfil

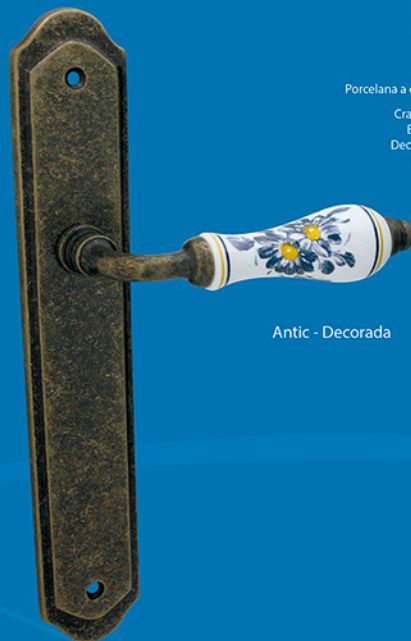

Antic - Decorada

Material de Fabricación:

Latón

Acabados:

Antic



Disponible en:

Roseta: Placa: Manillón:



846RR0 846PRO M-846

Manillón a juego en la página 28

Complementos en la página 54

Porcelana Alemana de gran calidad,
combinable al gusto

Disponible en:

Roseta: Placa: Manillón:



VALRR0 VALPRO M-VAL

Manillón a juego en la página 28

Complementos en la página 54

Manillones y Pomos

Acero inox. 304	-	págs. 20 - 26
Moderno (Latón)	-	pág. 27
Moderno (Zamak)	-	págs. 27 - 28
Moderno (Aluminio)	-	págs. 27 - 28
Clásico	-	pág. 27
Rústico	-	pág. 28
Pomos	-	pág. 29

MANILLONES
2000

Material de Fabricación:
Acero Inox. 304

Acabados:
AcS

ref.
M-300 300 mm
M-250 250 mm
M-200 200 mm
M-150 150 mm



Manivela a juego en la página 4

MANILLONES
2000 - T

Material de Fabricación:
Acero Inox. 304

Acabados:
AcS

ref.
M-T250 250 mm
M-T200 200 mm
M-T150 150 mm



Manivela a juego en la página 4

MANILLONES
2011

Material de Fabricación:
Acero Inox. 304

Acabados:
AcS

ref.
M-2011 200 mm
M-2011Q 200 mm



Manivela a juego en la página 5

MANILLONES
2014

Material de Fabricación:
Acero Inox. 304

Acabados:
AcS

ref.
M-2014G 250 mm
M-2014P 200 mm



Manivela a juego en la página 5

MANILLONES
2018

Material de Fabricación:
Acero Inox. 304

Acabados:
AcS

ref.
M-2018Q 200 mm



Manivela a juego en la página 3

MANILLONES
2019

Material de Fabricación:
Acero Inox. 304

Acabados:
AcS

ref.
M-2019Q 200 mm



Manivela a juego en la página 3

MANILLONES
3001

Material de Fabricación:
Acero Inox. 304
Acabados:
AcS
Ngr

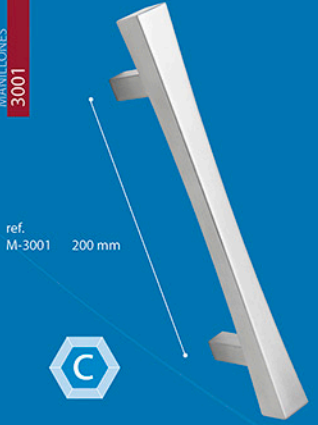

ref.
M-3001 200 mm



Manivela a juego en la página 2

MANILLONES
3002

Material de Fabricación:
Acero Inox. 304
Acabados:
AcS
Ngr

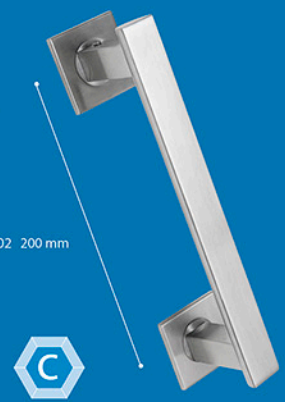

ref.
M-3002 200 mm



Manivela a juego en la página 2

MANILLONES
3003

Material de Fabricación:
Acero Inox. 304
Acabados:
AcS
Ngr



ref.
M-3003 200 mm



Manivela a juego en la página 2

MANILLONES
L-RECTO

Material de Fabricación:
Acero Inox. 304
Acabados:
AcS



ref.
M-LR250 225 mm
M-LR150 150 mm



Manivela a juego en la página 4

MANILLONES
COMETA

Material de Fabricación:
Acero Inox. 304
Acabados:
AcS



ref.
M-C250 250 mm
M-C200 200 mm



Manivela a juego en la página 6

MANILLONES
OLA

Material de Fabricación:
Acero Inox. 304
Acabados:
AcS



ref.
M-O250 250 mm
M-O200 200 mm



Manivela a juego en la página 6

MANILLONES
3004

Material de Fabricación:
Acero Inox. 304
Acabados:
AcS
Ngr

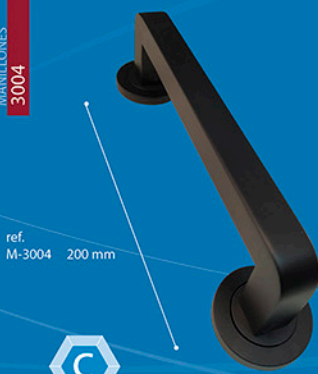

ref.
M-3004 200 mm



Manivela a juego en la página 2

MANILLONES
ARCO

Material de Fabricación:
Acero Inox. 304
Acabados:
AcS



ref.
M-A200 200 mm
M-A250 250 mm



Manivela a juego en la página 4

MANILLONES
S

Material de Fabricación:
Acero Inox. 304
Acabados:
ACS



ref.
M-S200 200 mm
M-S250 250 mm



Manivela a juego en la página 4

MANILLONES
VENUS

Material de Fabricación:
Acero Inox. 304
Acabados:
AcS

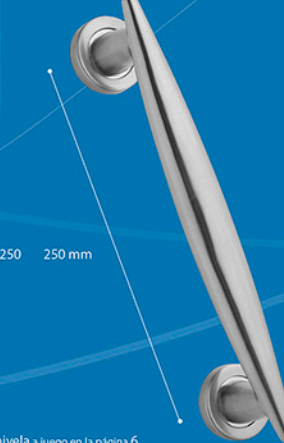

ref.
M-V250 250 mm

Manivela a juego en la página 6

MANILLONES
130 sobre PLACA

Material de Fabricación:
Acero Inox. 304
Acabados:
AcS



∅ 180 mm

ref.
M-13018 manillón de 130 mm sobre placa de 180x180 mm
M-13045 manillón de 130 mm sobre placa de 245x45 mm

Manivela a juego en la página 22

Acabados:
AcS



45 mm

MANILLONES XXL
"CUADRADO"

Material de Fabricación:
Acero Inox. 304

Acabados:
AcS

ref.
M-Q600 600 mm
M-Q450 450 mm
M-Q300 300 mm
M-Q250 250 mm

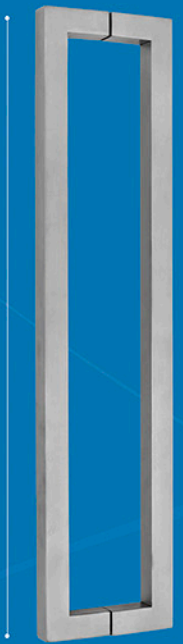

∅ 25 mm



Manivela a juego en la página 22

MANILLONES XXL
"T"

Material de Fabricación:
Acero Inox. 304

Acabados:
AcS

ref.
M-425T 425 mm
M-400T 400 mm
Próximamente

LARGO TOTAL:
500mm

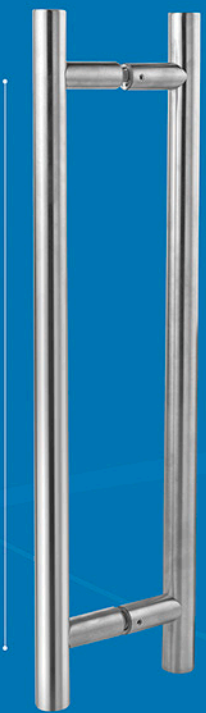

∅ 25 mm



Manivela a juego en la página 22

MANILLONES XXL
"U"

Material de Fabricación:
Acero Inox. 304

Acabados:
AcS

ref.
M-425U 425 mm
M-400U 400 mm
Próximamente

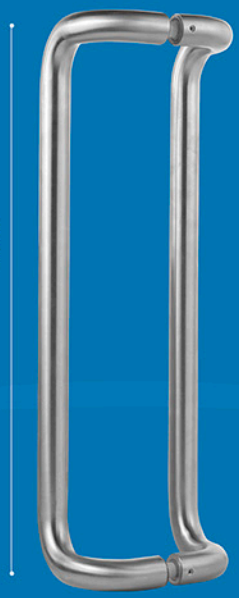

∅ 25 mm



Manivela a juego en la página 22

MANILLONES XXL
"L"

Material de Fabricación:
Acero Inox. 304

Acabados:
AcS

ref.
M-425L 425 mm
M-400L 400 mm
Próximamente



∅ 25 mm



Manivela a juego en la página 22

MANILLONES XXL
"C"

Material de Fabricación:
Acero Inox. 304

Acabados:
AcS

ref.
M-425C 425 mm
M-400C 400 mm
Próximamente

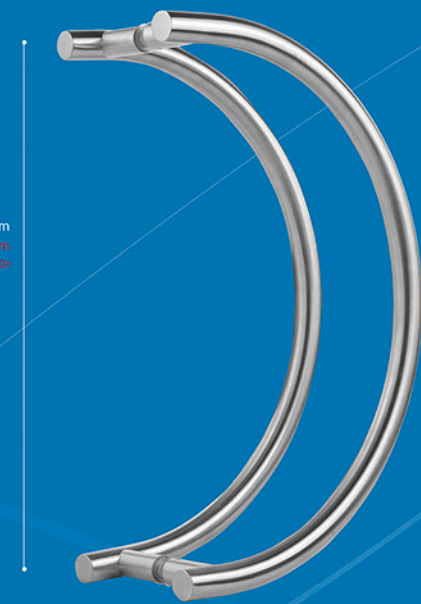

∅ 25 mm



Manivela a juego en la página 22

MANILLONES XXL
ARCO

Material de Fabricación:
Acero Inox. 304

Acabados:
AcS



ref.
M-400A 400 mm
LARGO TOTAL:
585 mm

Ø 25 mm



MANILLONES XXL
"S"

Material de Fabricación:
Acero Inox. 304

Acabados:
AcS



ref.
M-425S 425 mm
M-400S 400 mm
Próximamente
LARGO TOTAL:
585 mm

Ø 25 mm



MANILLONES XXL
TOALLERO CUADRADO

Material de Fabricación:
Acero Inox. 304

ref.
MTQ660 600 x 600 mm

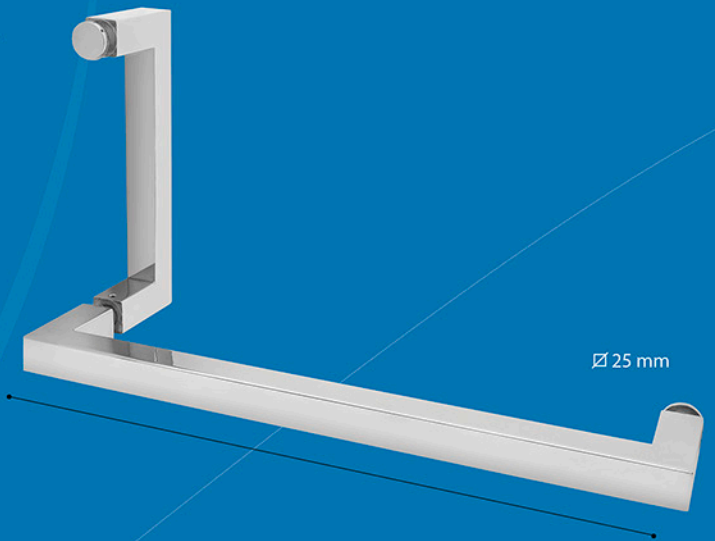

Ø 25 mm

Acabados:
AcB

MANILLONES XXL
TOALLERO REDONDO

Material de Fabricación:
Acero Inox. 304

ref.
MTR660 600 x 600 mm
MTR440 400 x 400 mm
MTR240 400 x 200 mm

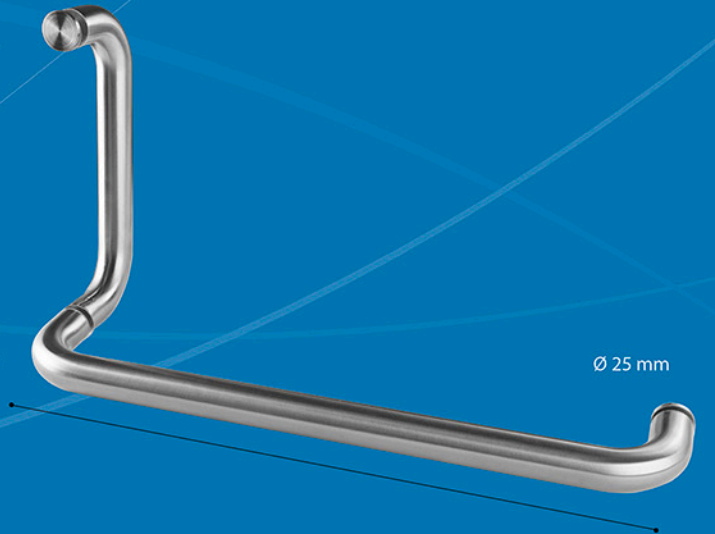

Ø 25 mm

Acabados:
AcB
AcS

MANILLONES
823

Material de Fabricación:
Latón

Acabados:
LS
NqS
CrB
CrS
CSM
Antic

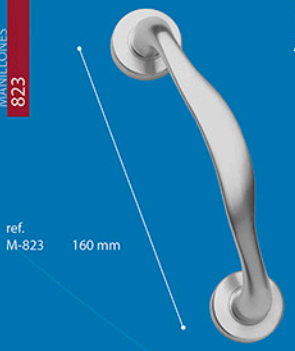

ref. M-823 160 mm

Manivela a juego en la página 13

MANILLONES
824

Material de Fabricación:
Latón

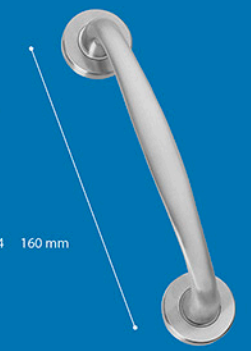

ref. M-824 160 mm

Manivela a juego en la página 13

MANILLONES
825

Material de Fabricación:
Latón

Acabados:
LS
CrB
CrS



ref. M-825 160 mm

Manivela a juego en la página 15

MANILLONES
LARISSA

Material de Fabricación:
Zamak

Acabados:
NqS
CrS

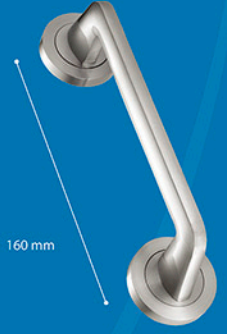

ref. 906-04 160 mm

906-40 Rosetas Redondas
906-55 Rosetas Cuadradas

Manivela a juego en la página 12

MANILLONES
LLUNA

Material de Fabricación:
Zamak

Acabados:
NqS



ref. 905-04 160 mm

905-40 Rosetas Redondas
905-55 Rosetas Cuadradas

Manivela a juego en la página 14

MANILLONES
OCEANA

Material de Fabricación:
Aluminio

Acabados:
NqB-NqS



ref. 950-40 208 mm

950-55 Rosetas Redondas
950-55 Rosetas Cuadradas

Manivela a juego en la página 22

MANILLONES
ATLAS

Material de Fabricación:
Zamak

Acabados:
NqS

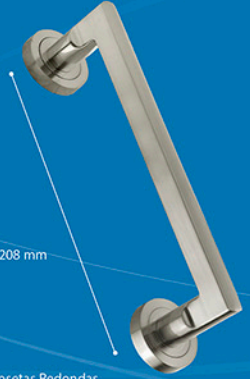

ref. 952-40 208 mm

952-55 Rosetas Redondas
952-55 Rosetas Cuadradas

Manivela a juego en la página 13

MANILLONES
ELORA

Material de Fabricación:
Aluminio



ref. 918-40 195 mm

918-55 Rosetas Redondas
918-55 Rosetas Cuadradas

Manivela a juego en la página 13

MANILLONES
FINA

Material de Fabricación:
Zamak

Acabados:
NqS
CSM

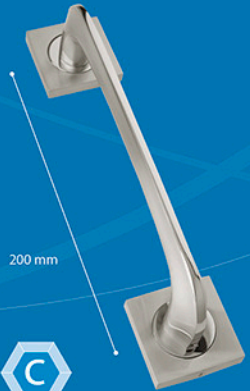

ref. M-FIN 200 mm

Manivela a juego en la página 12

MANILLONES
TECHNA

Material de Fabricación:
Zamak

Acabados:
CrB
CrS
NqS
CSM
Ngr
Bla



ref. MAN-TEC 210 mm

Manivela a juego en la página 9

MANILLONES
846

Material de Fabricación:
Latón

Acabados:
Antic

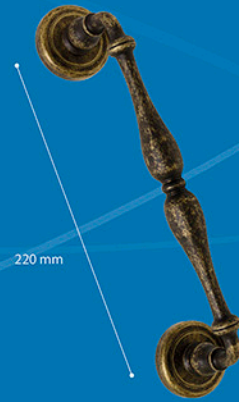

ref. M-846 220 mm

Manivela a juego en la página 18

MANILLONES
VALENCIA

Material de Fabricación:
Latón

Acabados:
LB
NqS
CSM
Antic
+
Porcelana:
Craquelé
Blanca
Decorada
Marfil



ref. M-VAL 222 mm

Manivela a juego en la página 17



Material de Fabricación:
Acero Inox.

Acabados:
AcS



∅ 50 mm

ref.
POMO50Q

Material de Fabricación:
Acero Inox.

Acabados:
AcS
PVD



∅ 70 mm

ref.
POMO600

Material de Fabricación:
Latón

Acabados:
LB
NqS
CSM



∅ 85 mm

ref.
901-57

Material de Fabricación:
Acero Inox.

Acabados:
AcS



∅ 62 mm

ref.
POMO700

Material de Fabricación:
Acero Inox.

Acabados:
AcS



∅ 85 mm

ref.
500-59

Material de Fabricación:
Acero Inox.

Acabados:
AcS

POMOS
PLACA CON POMO



245 mm

ref.
POMOPLA

Asas, Tiradores y Otros

- Asas de Embutir - pág. 31
- Tiradores - pág. 31
- Asas - pág. 32
- Topes de Puerta - pág. 33
- Pasamanos - pág. 33
- Llamadores - pág. 33
- Escudo de Seguridad - pág. 33



ASAS DE EMBUTIR
OVAL

Material de Fabricación:
Acero Inox. 304

Acabados:
AcS



ASAS DE EMBUTIR
RECTANGULAR

Material de Fabricación:
Acero Inox. 304

Acabados:
AcS



ASAS DE EMBUTIR
REDONDA

Material de Fabricación:
Acero Inox. 304

Acabados:
AcS



Ø 70 mm

ASAS
600

ref.	Centro a Centro	Largo Total
600/11	1105 mm	1145 mm
600/10	840 mm	880 mm
600/9	672 mm	712 mm
600/8	576 mm	616 mm
600/7	480 mm	520 mm
600/6	384 mm	424 mm
600/5	288 mm	328 mm
600/4	192 mm	232 mm
600/3	160 mm	200 mm
600/2	128 mm	168 mm
600/1	96 mm	136 mm

Material de Fabricación:
Acero Inox. 304

Acabados:
AcS



Ø 12 mm

ref.
ASA150 150 x 50 mm
ASA120 120 x 40 mm

ref.
ASA150Q 150 x 50 mm
ASA120Q 120 x 40 mm

ASAS DE EMBUTIR
CUADRADA

Material de Fabricación:
Acero Inox. 304

Acabados:
AcS

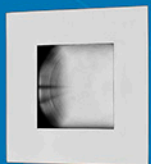

Ø 70 mm

TIRADORES
SB

Material de Fabricación:
Acero Inox. 304

Acabados:
AcS



TIRADORES
905

Material de Fabricación:
Zamak

Acabados:
NqS



ASAS
700

ref.	Centro a Centro
700/10	820 mm
700/9	720 mm
700/8	620 mm
700/7	520 mm
700/6	420 mm
700/5	320 mm
700/4	220 mm
700/3	192 mm
700/2	160 mm
700/1	128 mm

Material de Fabricación:
Acero Inox. 304

Acabados:
AcS



Ø 70 mm

TIRADORES
876

ref.
ASA70Q

Material de Fabricación:
Latón

Acabados:
LS
NqS
C, G, S, B, P
LB-LS
Antic



TIRADORES
VALENCIA

ref.
TARACE 111x30 mm TIRADOR ARMARIO
TMAACE 54x30 mm TIRADOR MALETERO

Material de Fabricación:
Latón + Porcelana

Acabados:
LB
NqS
CSM
Antic



Porcelana a elegir:



Craquelé Blanca Decorada Marfil

ASAS
800

ref.	Centro a Centro
800/4	220 mm
800/3	192 mm
800/2	160 mm
800/1	128 mm

Material de Fabricación:
Aluminio

Acabados:
NqS
CrM



ASAS
900

ref.	Centro a Centro	Largo Total
900/3	192 mm	275 mm
900/2	160 mm	248 mm
900/1	128 mm	210 mm

Material de Fabricación:
Aluminio

Acabados:
CrM
Ngr



ref.
876TAR 125x36 mm TIRADOR ARMARIO
876TMA 70x36 mm TIRADOR MALETERO

ref.
820TAR 125x36 mm TIRADOR ARMARIO
820TMA 70x36 mm TIRADOR MALETERO

TOPE DE PUERTA
2000 - LUNA

Material de Fabricación:
Acero Inox. 304



Ø 45 mm

Acabados:
AcS

TOPE DE PUERTA
LUNA

Material de Fabricación:
Zamak



Ø 45 mm

Acabados:
LB
NqS
CrB
CrS
CSM

TOPE DE PUERTA
803

Material de Fabricación:
Zamak



Ø 32 mm

Acabados:
NqS
CrB

Cerraduras

Serie 500 (Acero Inox. 304) - págs. 35 - 36

Picaporte Unificado - pág. 36

Cerradura de Seguridad - pág. 37

Cerradura para Corredera - pág. 37

Kits para Puerta Corredera - pág. 38

Cazoletas y Uñeros - págs. 38 - 39

ref.
TPACE

Material de Fabricación:
Zamak



Ø 70 mm

Acabados:
LB
NqS
CrB
CrS

ref.
TOPLUN

Material de Fabricación:
Latón



ref.
365-01

ref.
803-01

CERRADURA SEGURIDAD
ESCUDO MACIZO

Material de Fabricación:
Latón



Ø 55 mm

Acabados:
LS
NqS

ref.
814-01

ref.
ESCSEG



CERRADURAS SERIE 500
70mm BOMBILLO

Material de Fabricación:
Acero Inox. 304

Acabados:
AcS
PVD



CIERRE SILENCIOSO

CERRADURAS SERIE 500
70mm CONDENA

Material de Fabricación:
Acero Inox. 304



CIERRE SILENCIOSO

CERRADURAS SERIE 500
55mm (CERR. de PASO)

Acabados:
AcS
PVD

Material de Fabricación:
Acero Inox. 304



CIERRE SILENCIOSO

CERRADURAS SERIE 500
50mm (CERR. de PASO)

Material de Fabricación:
Acero Inox. 304

Acabados:
AcS



CIERRE SILENCIOSO

PICAPORTE UNIFICADO
CERRADURA 70mm



PICAPORTE UNIFICADO
CERRADURA 47mm



ref.
550CBR
550CBC

Canto...
RECTO
CURVO

ref.
550CCR
550CCC

Canto...
RECTO
CURVO

ref.
550CPR
550CPC

Canto...
RECTO
CURVO

ref.
500CPR
500CPC

Canto...
RECTO
CURVO

ref.
CER70

ref.
CER47

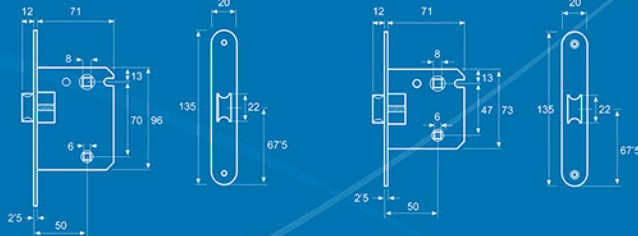
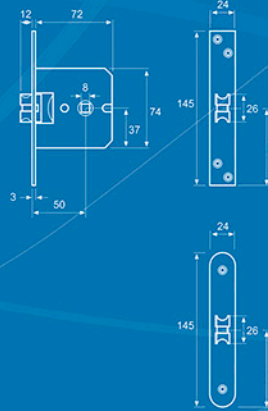
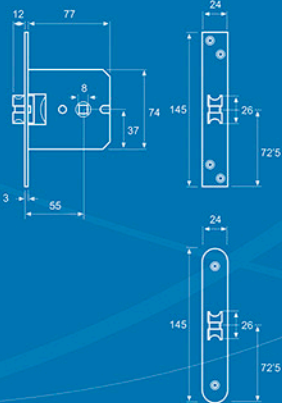
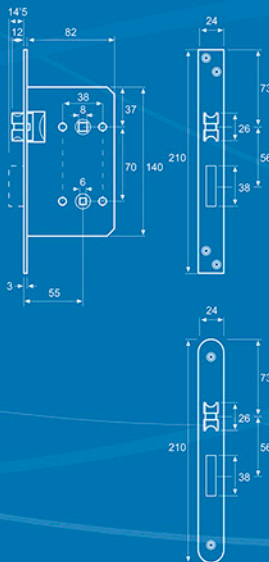
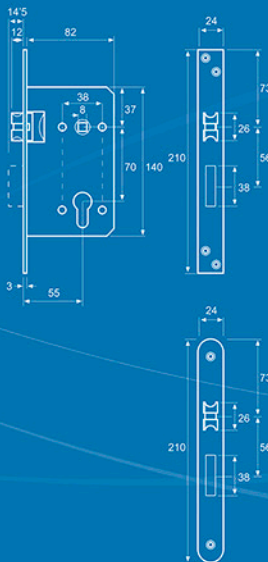

Acabados:
LS
NqS

CERRADURA CORREDERAS
842 PARA CONDENA



ref.
842-01

ref. Canto...
CERBUL RECTO
CERBULO CURVO
CERBULB RECTO + BOMBILLO SEGURIDAD
CERBULQB CURVO + BOMBILLO SEGURIDAD

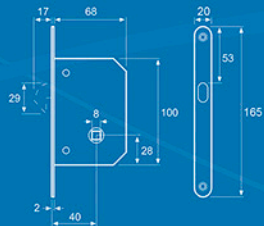
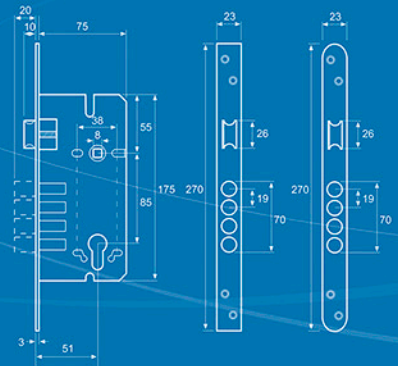

Acabados:
LB
LS
NqS

CERRADURA CORREDERAS
842 PARA BOMBILLO



ref.
842-02

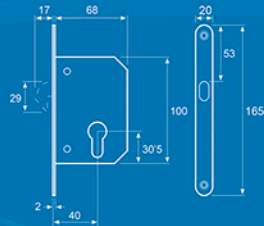

Acabados:
LB
LS
NqS

PUERTAS CORREDERAS
KIT 840-02 Y 840-02Q



ref.
840-02



ref.
840-02Q



Acabados:
LB
LS
NqS
Ngr

PUERTAS CORREDERAS
KITS 840-01 Y 840-45



ref.
840-01

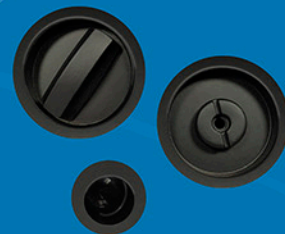

ref.
840-45



Acabados:
LB
LS
NqS
Ngr

PUERTAS CORREDERAS
CAZOLETAS + UNERO

ref.
841-01



Acabados:
LB
LS
NqS
Ngr

PUERTAS CORREDERAS
CAZOLETAS + UNERO Q

ref.
841-45



Acabados:
LB
LS
NqS
Ngr
Bla

Material de Fabricación:

Latón



Acabados:

CrB
CrS
NqS

Material de Fabricación:

Zamak

Acabados:
CrB
CrS
NqS

Correderas

- Cerradura para Corredera - pág. 37
- Kits para Puerta Corredera - pág. 38
- Cazoletas y Uñeros - págs. 38 - 39

Kits de Corredera :

- para Puerta de Madera - pág. 41
 - Rústico - pág. 41
- para Puerta de Cristal sobre Cristal - pág. 42
- para Puerta de Cristal sobre Muro - pág. 42
- para Cabina Sanitaria - págs. 43 - 44

Material de Fabricación:

Zamak



Acabados:

CrB
CrS
NqS

Material de Fabricación:

Acero Inox. 304

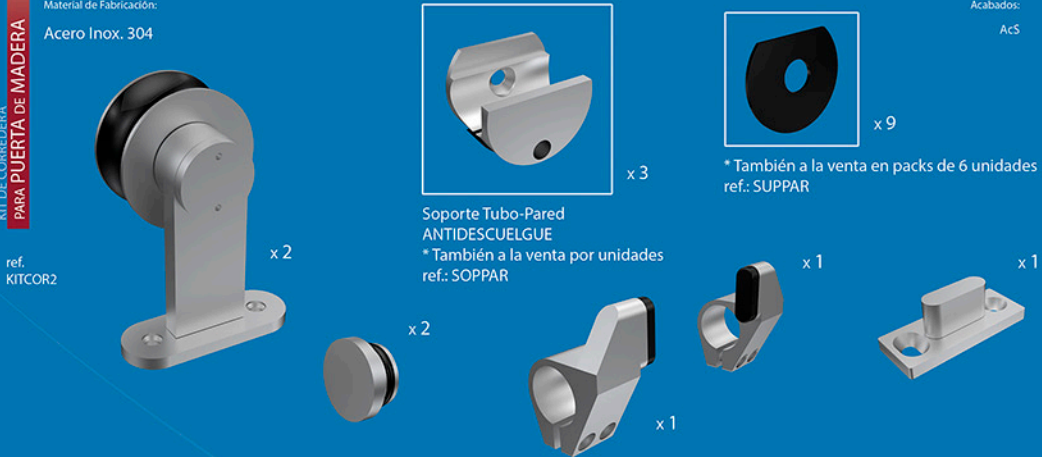

*** Tubo de acero disponible en 2 y 3 metros, para mayores longitudes tenemos disponible la unión de tubos, ref.: UNION (pág. 47)

ref. KITRUS
KITRUS OXI

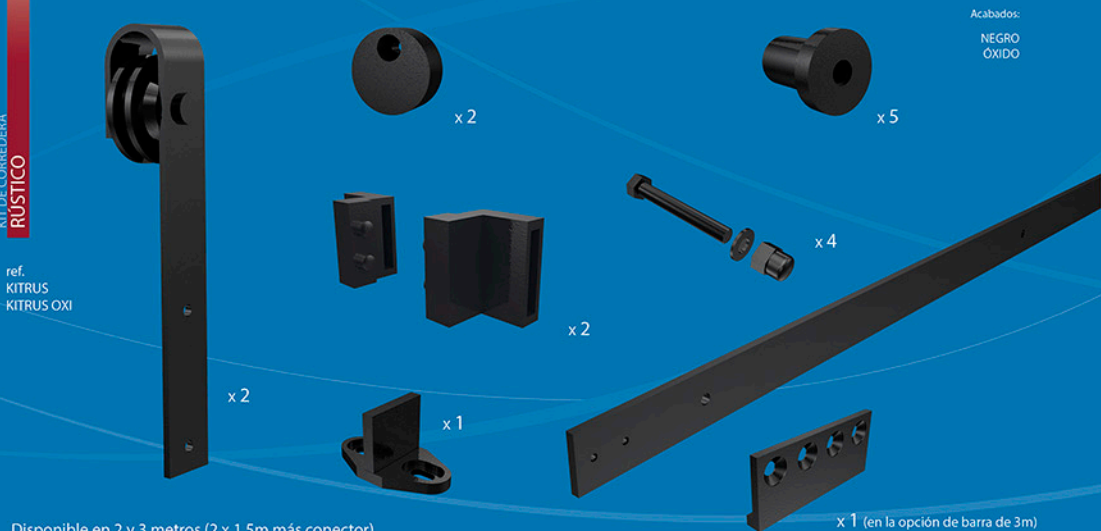

Disponible en 2 y 3 metros (2 x 1,5m más conector)

Material de Fabricación:

Acero Inox. 304



*** Tubo...

* También a la venta por unidades ref.: CAZCRI

Material de Fabricación:

Acero Inox. 304

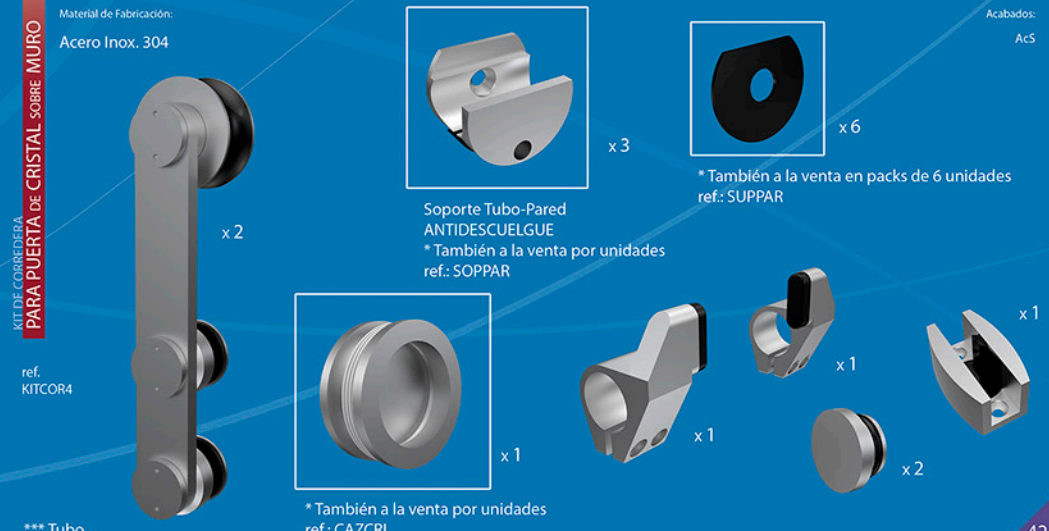

*** Tubo...

* También a la venta por unidades ref.: CAZCRI

Material de Fabricación:
Acero Inox. 304

Acabados:
AcS

CABINA SANITARIA
KIT CORREDERA



x 2



x 1



x 2



x 1



x 2

ref.
KITCOR1

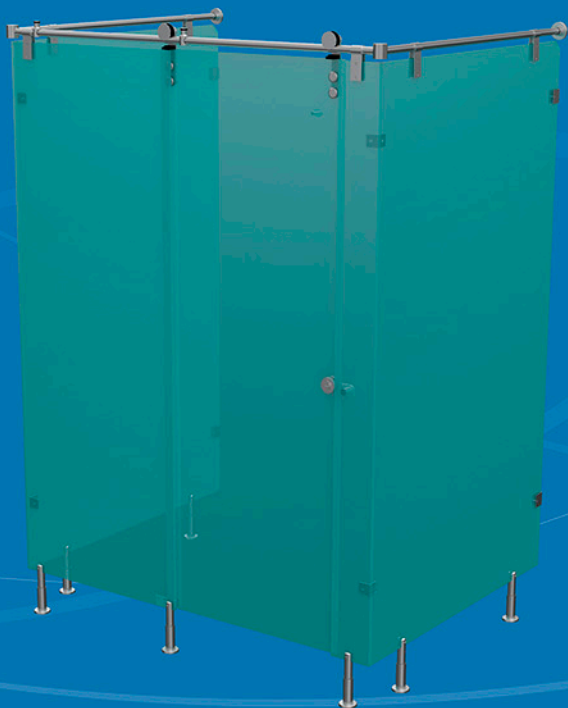

Material de Fabricación:
Acero Inox. 304

Acabados:
AcS

CABINA SANITARIA
KIT CORREDERA MÁX. APERTURA



x 2



x 1



x 2



x 1



x 2

ref.
KITCOR



x 3



x 9

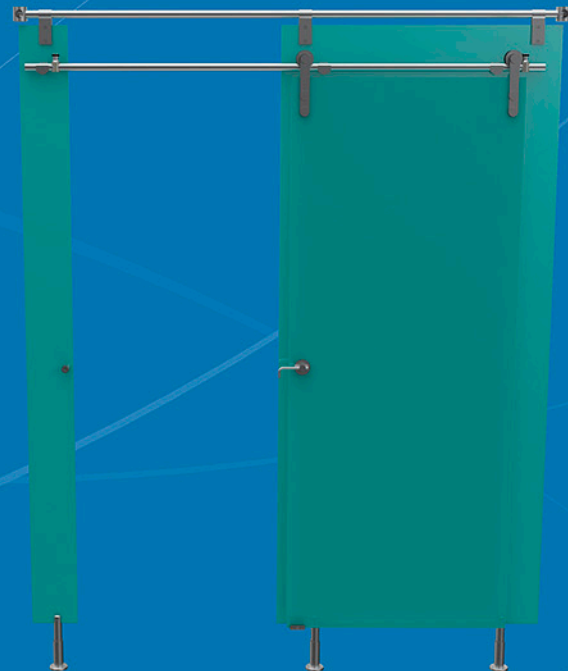

CABINA SANITARIA
PATA REGULABLE

Material de Fabricación:
Acero Inox. 304

Acabados:
AcS



ref.
PATAREGUL

CABINA SANITARIA
CONDENA GANCHO

Material de Fabricación:
Acero Inox. 304

Acabados:
AcS



ref.
CONDGANCHO

CABINA SANITARIA
CONDENA TUBULAR

Material de Fabricación:
Acero Inox. 304

Acabados:
AcS



ref.
CONDTUBUL

CABINA SANITARIA
PINZA PANEL-PARED

Material de Fabricación:
Acero Inox. 304

Acabados:
AcS



ref.
PINZALATE

CABINA SANITARIA
PINZA FIJAC. LATERAL

Material de Fabricación:
Acero Inox. 304

Acabados:
AcS



ref.
PINZAPARED

CABINA SANITARIA
PINZA FIJAC. LATERAL DOBLE

Material de Fabricación:
Acero Inox. 304

Acabados:
AcS



ref.
PINZAPARED2



CABINA SANITARIA
CONDENA PLANA

Material de Fabricación:
Acero Inox. 304

Acabados:
AcS

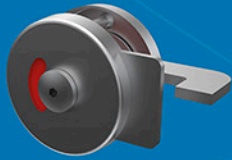

ref.
CONDPLANA

CABINA SANITARIA
CONDENA ANCHA

Material de Fabricación:
Acero Inox. 304

Acabados:
AcS

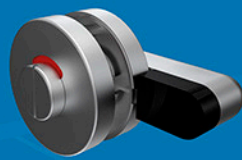

ref.
CONDANCHA

CABINA SANITARIA
BISAGRA

Material de Fabricación:
Acero Inox. 304

Acabados:
AcS



ref.
BISASINMU SIN Muelle
BISACONMU CON Muelle

CABINA SANITARIA
PINZA TUBO-PANEL 1 POS.

Material de Fabricación:
Acero Inox. 304

Acabados:
AcS



ref.
PINZATUBO

CABINA SANITARIA
PINZA TUBO-PANEL 2 POS.

Material de Fabricación:
Acero Inox. 304

Acabados:
AcS



ref.
PINZA2ACE

CABINA SANITARIA
NUDO CONEX. TUBOS

Material de Fabricación:
Acero Inox. 304

Acabados:
AcS



ref.
NUDO2 Conector "L" con 2 agujeros
NUDO3 Conector "T" con 3 agujeros

CABINA SANITARIA
PERCHAS

Material de Fabricación:
Acero Inox. 304

Acabados:
AcS

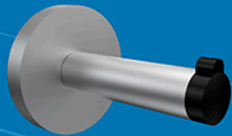

ref.
PERCHA Percha
PERCIAGOMA Percha con tope de goma



CABINA SANITARIA
J. POMOS FIJOS

Material de Fabricación:
Acero Inox. 304

Acabados:
AcS

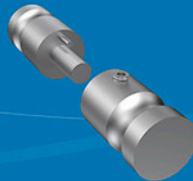

ref.
ESCUADRA

CABINA SANITARIA
"U"-PANEL-PARED

Material de Fabricación:
Acero Inox. 304

Acabados:
AcS



ref.
USUJEC 1800 mm

CABINA SANITARIA
ÁNGULO PANEL-PANEL "L"

Material de Fabricación:
Acero Inox. 304

Acabados:
AcS



ref.
09ASUJEC1800

CABINA SANITARIA
ESCUADRA PANEL-PANEL

Material de Fabricación:
Acero Inox. 304

Acabados:
AcS

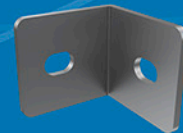

ref.
ESCUADRA

CABINA SANITARIA
SOPORTE TUBO-PARED

Material de Fabricación:
Acero Inox. 304

Acabados:
AcS

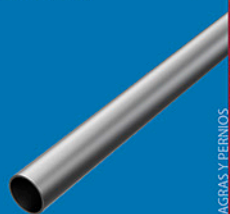

ref.
SOPORTETU

Material de Fabricación:
Acero Inox. 304Acabados:
AcSref.
UNIONMaterial de Fabricación:
Acero Inox. 304Acabados:
AcSCABINA SANITARIA
TUBO DE ACEROref.
tubo2m Tubo de 2m
tubo3m Tubo de 3mMaterial de Fabricación:
Acero Inox. 304Acabados:
AcSBISAGRAS Y PERNIOS
BISAGRA PARA PUERTA DE CRISTALref.
FHCKITMaterial de Fabricación:
Acero Inox. 201Acabados:
AcS
NgrBISAGRAS Y PERNIOS
PERNIOS

ref.	medidas...	apertura a...
PER100IACE	100x57x2	IZQUIERDAS
PER100DACE	100x57x2	DERECHAS
PER95IACE	95x53x2	IZQUIERDAS
PER95DACE	95x53x2	DERECHAS

BISAGRAS Y PERNIOS
PERNIOS

ref.	medidas...	apertura a...
PER100I	100x57x2	IZQUIERDAS
PER100D	100x57x2	DERECHAS
PER95I	95x53x2	IZQUIERDAS
PER95D	95x53x2	DERECHAS

BISAGRAS Y PERNIOS
BISAGRA CANTO RECTOMaterial de Fabricación:
Acero Inox. 304Acabados:
AcS

ref.	medidas...	apertura a...
400/SI	90x65x2,5	IZQUIERDAS
400/Sd	90x65x2,5	DERECHAS
400/2i	80x60x2	IZQUIERDAS
400/2d	80x60x2	DERECHAS
400/1i	70x50x1,5	IZQUIERDAS
400/1d	70x50x1,5	DERECHAS

Material de Fabricación:
Acero Inox.304Acabados:
BLANCO
NEGRO
PLATA

modelo	ref.	peso MÁX.
D20 SIN retenedor	D20SR	100 kg.
D20 CON retenedor	D20CR	100 kg.
D80 SIN retenedor	D80SR	80 kg.
D80 CON retenedor	D80CR	80 kg.
D50 SIN retenedor	D50SR	65 kg.
D50 CON retenedor	D50CR	65 kg.

Material de Fabricación:
Acero Inox. 304Acabados:
AcSBISAGRAS Y PERNIOS
BISAGRA CANTO CURVO

ref.	medidas...	apertura a...
400/4i	90x65x2,5	DERECHAS
400/4d	90x65x2,5	DERECHAS

Material de Fabricación:
Acero Inox. 304Acabados:
AcSBISAGRAS Y PERNIOS
BISAGRA BANDERA

ref.	medidas...
400/6	120x100x3

Material de Fabricación:

Latón

Acabados:

LS
NqS



CILINDROS
CILINDRO

Material de Fabricación:

Latón

Acabados:

LS
NqS
Ngr



CILINDROS
CILINDRO CON POMO

Material de Fabricación:

Latón

Acabados:

NqS



MANIVELAS PARA VENTANAS
GRISANES

Todos nuestros modelos de manivelas pueden montarse como grisanes para ventanas sobre roseta ovalada o rectangular de 64x30



ref.	medidas...
CS3030	30x30
CS3535	35x35
CS3040	30x40

ref.	medidas...	
C3030	30x30	
C3030LC	30x30	LEVA CORTA
C3030	35x35	
C3040	30x40	
C3040LC	30x40	LEVA CORTA
C2020	20x20	ESPECIAL PUERTAS CORREDERAS

ref.	medidas...	
C3030P	30x30	
CS3535P	35x35	BOMBILLO DE SEGURIDAD



Pera / Yale



Gorja / Habitación



Armario



Redondo
ø 22
ø 28



Condena
ø 10
ø 16

X

Distancias X más comunes:	
	47
	48
	70
	72
	85



GLOSARIO

Acabados:

AcS	Acero Satinado	AcS-AcB	Combinación Acero Satinado y Acero Brillo
AcB	Acero Brillo	LB-LS	Combinación Latón Brillo y Latón Satinado
LB	Latón Brillo	NqB-NqS	Combinación Níquel Brillo y Níquel Satinado
LS	Latón Satinado	CrB-CrS	Combinación Cromo Brillo y Cromo Satinado
NqB	Níquel Brillo	CrB-NqS	Combinación Cromo Brillo y Níquel Satinado
NqS	Níquel Satinado		
CrB	Cromo Brillo		
CrS	Cromo Satinado		
CrM	Cromo Mate		
CSM	Cuero Satinado Mate		
CS	Cuero Satinado		
Antic	Envejecido		
Ngr	Negro		
Bla	Blanco		

Medidas:



Todas las medidas dadas en el catálogo están expresadas en milímetros

Símbolos:



Apto también para su montaje sobre cristal



Novedad

Material de Fabricación:
Acero Inox. 304

Acabados:
AcS



220 x 28
H 78

245 x 36
H 87

245 x 45
H 85

245 x 45
H 86

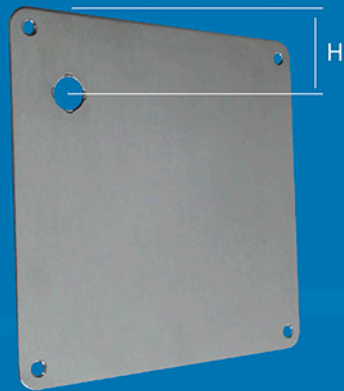

180 x 180
H 30

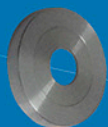

ø 52



52 x 52



64 x 30



64 x 30

CONDENA Y DESBLOQUEO
ROSCA FINA (RF)

Material de Fabricación:
Acero Inox. 304

Acabados:
AcS
Ngr



ref.
MYDRF (Muletilla y Desbloqueo)
B-RF (Bocallave YALE)

Ø 52 mm

CONDENA Y DESBLOQUEO
MYD 35

Material de Fabricación:
Acero Inox. 304

Acabados:
AcS



ref.
MYD35

Ø 35 mm

BOCALLAVE
OVALADO

Material de Fabricación:
Acero Inox. 304

Acabados:
AcS



ref.
B-OVY

70 x 30 mm

CONDENA Y DESBLOQUEO
MYD 52

Material de Fabricación:
Acero Inox. 304

Acabados:
AcS



ref.
MYD52 (Muletilla y Desbloqueo)
B-ACEY (Bocallave YALE)
B-ACEG (Bocallave GORJA)

Ø 52 mm

CONDENA Y DESBLOQUEO
CUADRADA MACIZA

Material de Fabricación:
Acero Inox. 304

Acabados:
AcS



ref.
MYDOM (Muletilla y Desbloqueo)
B-QY (Bocallave YALE)
B-QG (Bocallave GORJA)

Ø 52 mm

CONDENA Y DESBLOQUEO
35 CUADRADA

Material de Fabricación:
Acero Inox. 304

Acabados:
AcS



ref.
MYD35Q

Ø 35 mm

BOCALLAVE
SEGURIDAD

Material de Fabricación:
Acero Inox. 304

Acabados:
AcS



ref.
B-SY

Ø 52 mm



248 x 43
H 80

238 x 47
H 83

230 x 27,5
H 77

236 x 40
H 90

244 x 43
H 90

247 x 52
H 78

CONDENA Y DESBLOQUEO
823

Material de Fabricación:

Latón



ref.
823MYD (Muletilla y Desbloqueo)
823BRY (Bocallave YALE)
823BRG (Bocallave GORJA)

Ø 52 mm

Acabados:
NqS
CrM
CrS
LB
LS
CSM
Antic

CONDENA Y DESBLOQUEO
885

Material de Fabricación:

Zamak



ref.
885MYD (Muletilla y Desbloqueo)
B-885 (Bocallave YALE)

Ø 52 mm

Acabados:
NqS
CrM
CrS
LB
LS
CSM
Antic
Ngr

CONDENA Y DESBLOQUEO
1035

Material de Fabricación:

Latón



ref.
1035MYD

Ø 35 mm

Acabados:
NqS
CrM
CrS
LB
LS
CSM
Antic

CONDENA Y DESBLOQUEO
415

Material de Fabricación:

Zamak



ref.
415-10 Roseta Redonda
415-45 Roseta Cuadrada

Ø 35 mm

Acabados:
NqS
LS
CrB-CrS
Ngr

CONDENA Y DESBLOQUEO
906

Material de Fabricación:

Zamak



ref.
906-80 (Muletilla y Desbloqueo)
906-70 (Bocallave YALE)
906-71 (Bocallave GORJA)

Ø 50 mm

Acabados:
NqS
CSM
CrB-NqS
Ngr

CONDENA Y DESBLOQUEO
945

Material de Fabricación:

Zamak



ref.
945-80 (Muletilla y Desbloqueo)
945-70 (Bocallave YALE)

Ø 52 mm

Acabados:
NqS
CSM
CrB-NqS
Ngr

QEM

Material de Fabricación:

Zamak



Ø 50 mm

Acabados:
NqS
CrB
CrS
CSM
Ngr
Bla

